



Zastosowanie

Allure RS-Smart-Sense umożliwia precyzyjne sterowanie temperaturą, prędkością wentylatora, oświetleniem i żaluzjami w strefach komfortu. W szczególności służy do sterowania:

- Klimakonwektorami
- Urządzeniami dachowymi
- Pompami ciepła
- Wentylatorami
- Oświetleniem i żaluzjami

Allure RS-Smart-Sense może być klasycznie zamontowany na ścianie w pomieszczeniu lub używany, jako ręczne urządzenie służące do:

- Ustawienia adresu MAC sterownika
- Konfigurowania podstawowych parametrów sterownika

Cechy i zalety

- Jedno urządzenie do kontroli temperatury, prędkości wentylatorów, oświetlenia, żaluzji i stanu zajętości.
- Do 4 zapamiętanych konfiguracji pozwalających na natychmiastowy dostęp do ulubionych parametrów komfortu.
- Kolorowy, dotykowy wyświetlacz LCD pokazujący na bieżąco parametry pomieszczenia i umożliwiający łatwą regulację układów HVAC, oświetlenia i żaluzji.
- 14 różnych paneli przednich (2 w zestawie: szrotkowane aluminium i błyszczący czarny) oraz konfigurowalne piktogramy pozwalające na dopasowanie do wystroju każdego wnętrza.
- Ikona **ECO-Vue** wskazująca graficznie efektywność energetyczną budynku pozwala zaoszczędzić koszty energii.
- Automatyczna regulacja intensywności podświetlenia w zależności od jasności pomieszczenia.
- Kontrola obecności pozwalająca na wymuszenie normalnej pracy systemu.
- Dostęp do kluczowych funkcji sterownika za pomocą odpowiedniego interfejsu w celu ułatwienia pracy integratora (więcej informacji w poradniku instalacyjnym).
- Jeden kabel zasilający i komunikacyjny ze złączem RJ9.

Opis ogólny

Dzięki przyjaznemu interfejsowi użytkownika **Allure RS-Smart-Sense** prezentuje maksymalną ergonomię użytkownika. Pozwala w prosty sposób kontrolować poszczególne parametry komfortu pomieszczenia (temperaturę, oświetlenie, prędkości wentylatora, żaluzje) oraz pozwala na natychmiastowy dostęp do 1 z 4 zapisanych konfiguracji.

W zależności od warunków pracy pomieszczenia każda z 4 konfiguracji pozwala szybko dostosować ulubione przez użytkownika parametry komfortu.

Allure RS-Smart-Sense pasuje do każdego wystroju wnętrza dzięki możliwości wyboru panelu czołowego aż w 14 różnych stylach (2 w zestawie). Dodatkowo Distech Controls oferuje możliwość zmiany piktogramów na własne, co zwiększa jego uniwersalność i powoduje, że **Allure RS-Smart-Sense** harmonizuje z każdym nawet najbardziej ekskluzywnym wnętrzem.

Posiada automatyczną regulację intensywności podświetlenia w zależności od jasności otoczenia, co poprawia komfort czytania.

Co więcej ikona **ECO-Vue** ilustruje wpływ ustawień użytkownika na efektywność energetyczną budynku. Pomaga to w znacznym stopniu ograniczyć koszty utrzymania. Większa oszczędność energii ilustrowana jest wyświetleniem większej liczby liści.

Tryb techniczny chroniony hasłem pozwala integratorowi systemu do rozruchu układu, dokonania podstawowych ustawień i rozwiązania ewentualnych problemów. Na przykład może być użyty do ustawienia adresu MAC sterownika w przypadku, gdy **Allure RS-Smart-Sense** jest podłączony do sterownika BACnet serii IRC (więcej szczegółów na temat dostępnych konfiguracji w poradniku instalacji sprzętu).

Allure RS-Smart-Sense został zaprojektowany do współpracy ze sterownikami Karno® i Dalilon® firmy Distech Controls. Połączenie kablem zakończonym złączami RJ9 (niedołączany do zadajnika).

Podstawa montażowa jest kompatybilna ze standardowymi europejskimi, amerykańskimi i szwajcarskimi puszkami elektrycznymi (niedołączane do zadajnika).

Allure RS-Smart-Sense

Model

Allure RS-Smart-Sense (2 panele przednie w zestawie)

Numer produktu

XPCP0215



Kolor

Szczotkowane aluminium

Błyszczący czarny

Materiał

PMMA

Dibon

Ikona ECO-Vue

Ikona **ECO-Vue** to zachęcenie użytkowników do oszczędności energii prowadzące do zmniejszenia kosztów utrzymania oraz ochrony środowiska. Ilustruje ona jak ustawienia użytkownika wpłynęły na efektywność energetyczną układu. Większa ilość liści oznacza że temperatura układu jest bliska temperaturze zadanej a wentylatory pracują na niskim biegu. Im większa różnica pomiędzy temperaturą pomieszczenia a zadaną oraz im wyższy bieg wentylatora tym mniej wyświetlanych liści.



Efektywność energetyczna pomieszczenia w zależności od ustawień (patrz podręcznik użytkownika)

Dodatki

Darmowa aplikacja do iPhone: "Smart-Sense Room Control"















Dzięki darmowej aplikacji do iPhone o nazwie **"Smart-Sense Room Control"** istnieje możliwość sterowania za jego pomocą tak jak z panelu **Allure RS-Smart-Sense** **wszystkich** parametrów komfortu pomieszczenia (zajętości, wentylacji, oświetlenia, żaluzji, temperatury i scenariuszy) w celu zwiększenia elastyczności i łatwego zarządzania.



Podobne produkty

Opcjonalne panele przednie

System wymiennych przednich paneli sprawia że Allure RS-Smart-Sense pasuje do każdego wystroju wnętrza. Dostępnych jest aż 12 opcjonalnych paneli przednich.

Kolor	Nazwa produktu	Opis	Materiał
	Smart-Sense-FS-LW	Błyszczące jasne drewno	ABS V0
	Smart-Sense-FS-DW	Błyszczące ciemne drewno	ABS V0
	Smart-Sense-FS-M	Lustrzany	ABS V0
	Smart-Sense-FS-EB	Niebieski	ABS V0
	Smart-Sense-FS-G	Złoty	ABS V0
	Smart-Sense-FS-MB	Czarny matowy	ABS V0
	Smart-Sense-FS-GW	Biały błyszczący	ABS V0
	Smart-Sense-FS-GG	Szary błyszczący	ABS V0
	Smart-Sense-FS-MF	Lustrzany złoty	ABS V0
	Smart-Sense-FS-NB	Granatowy błyszczący	ABS V0
	Smart-Sense-FS-SB	Błękitny błyszczący	ABS V0
	Smart-Sense-FS-A	Aluminium	Aluminium

Sterowniki HVAC



Seria FCC	Sterowniki klimakonwektorów
Seria SRC	Konfigurowalne sterowniki do układów HVAC
Seria IRC	Zintegrowane sterowniki pomieszczeniowe (sterownie HVAC, oświetleniem i żaluzjami)
Seria SRC-DL	Konfigurowalne sterowniki z dwoma obwodami sterowania HVAC

Sterowniki oświetlenia i żaluzji

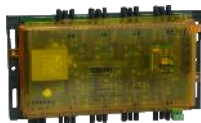

Seria CTR Lighting	sterowniki oświetlenia 230 VAC , 4 lub 8 wyjść on/off lub 1-10VDC wyjścia ściemniające
Seria CTR Sunblind	Sterowniki rolet, 4 lub 8 wyjść 230VAC lub 24VDC
CTR-8LDALI	Sterownik oświetlenia z magistralą DALI: 8 obwodów (16 stateczników podzielonych na maksymalnie 8 grup)
CTR-DALI-LR	Sterownik oświetlenia z magistralą DALI dedykowany do dużych przestrzeni: 64 stat. podzielone na 8 lub 16 grup

Połączenia



CBL-003	RJ9-RJ9 kabel - 30cm dł.
CBL-05	RJ9-RJ9 kabel - 5m dł.
CBL-08	RJ9-RJ9 kabel - 8m dł.
CBL-12	RJ9-RJ9 kabel - 12m dł.

Więcej informacji na www.distech.pl lub poprzez kontakt z biurem handlowym.

Gwarancja i jakość produktów

Wszystkie nasze produkty objęte są dwuletnią gwarancją. Distech Controls posiada certyfikat jakości ISO 9001.

Specyfikacja produktu

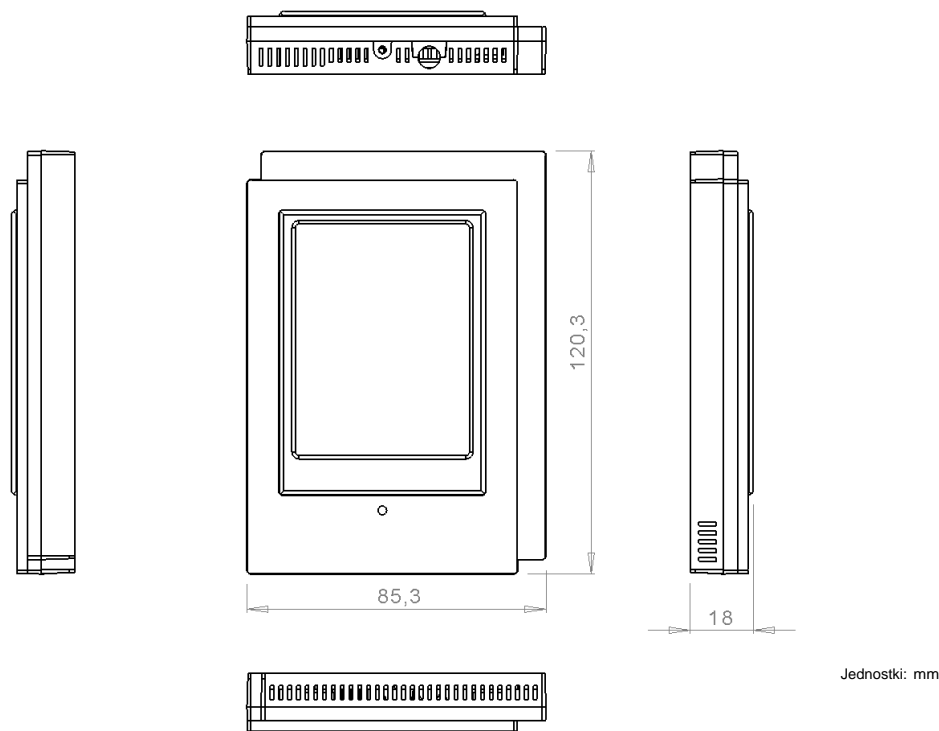

Ogólne

Napięcie	5 Vdc +/-0.1 Vdc
Moc	250mW

Wyświetlacz LCD

Typ	Kolorowy wyświetlacz TFT z podświetleniem
Rozdzielczość	240p x 320p (48.6mm x 64.8mm)
Symbole	Piktogramy bez napisów
Rozdzielczość temp.	± 0.1°C; ± 0.1°F

Ekran dotykowy

Typ	Rezystancyjny
-----	---------------

Czujnik temperatury

Typ	10kΩ NTC Termistor
Zakres	5°C do 36.9°C; 41°F do 98.4°F
Dokładność	±0.5°C w 25°C; 0.90°F w 77°F

Komunikacja

Przewód	12m maximum
Typ przewodu	4 żyłowy 7/0.16mm (26 AWG)
Złącze	RJ9
Połączenie łańcuchowe	Nie

Środowisko

Temperatura pracy	5°C do 40°C; 41°F do 104°F
Temperatura przechow.	-20°C do 50°C; -4°F do 122°F
Wilgotność	0 do 95% bez kondensacji

Obudowa

Materiał	ABS V0
Kolor	Grafitowy
Wymiary zewn.	85.3mm x 120.3mm x 18mm
Waga	0.2kg (0.44lbs)
Instalacja	Montaż na ścianie poprzez otwory montażowe

Certyfikaty

Materiał ¹	UL94V-0
-----------------------	---------

Kompatybilność elektromagnetyczna

CE :	EN 61000-6-3:2007
	EN 61000-6-1:2007



1. Wszystkie materiały i procesy produkcyjne są zgodne z dyrektywą RoHS. 

Specyfikacje mogą ulec zmianie bez powiadomienia.

Nazwa Distech Controls i logo Distech Controls są znakami towarowymi Distech Controls Inc.; LonWorks jest zastrzeżonym znakiem towarowym firmy Echelon Corporation; NiagaraAX Framework jest zastrzeżonym znakiem towarowym firmy Tridium Inc.; ARM Cortex jest znakiem towarowym firmy ARM Limited; BACnet jest znakiem towarowym firmy ASHRAE; BTL jest zarejestrowanym znakiem towarowym firmy BACnet Manufacturers Association; Windows, Visual Basic.Net są znakami towarowymi firmy Microsoft Corporation. EnOcean jest znakiem towarowym firmy EnOcean GmbH. Wszystkie inne znaki są własnością ich właścicieli.

Distech Controls Poland Sp. z o. o.
ul. Podchorążych 2A, 56-400 Oleśnica
tel. +48 71 314 2719 fax. +48 71 314 7114
e-mail: biuro@distech.pl www.distech.pl

Allure RS-Smart-Sense
O5DI-DSRSSEN-12

Biurowisko we Wrocławiu
ul. Bierutowska 57-59, 51-317 Wrocław
tel. +48 71 324 5512 fax. +48 71 324 5504

Biurowisko na Górnym Śląsku
ul. Kościuszki 63, 41-503 Chorzów
tel. +48 32 771 2978 fax. +48 32 771 3181