

MODEL		DN	Kvs [m ³ /h]	STKOK [mm]
2 PORT	3 PORT			
VSB3	VMB3	3/4"	6,3	16,5
VSB4	VMB4	1"	10	
VSB5	VMB5	1 1/4"	16	
VSB6	VMB6	1 1/2"	22	
VSB8	VMB8	2"	30	
VSB8A	VMB8A		40	

ZASTOSOWANIE I UŻYTKOWANIE

Dwudrogowe zawory VSB i trójdrogowe zawory VMB mogą być stosowane do sterowania przepływem płynów w instalacjach klimatyzacyjnych, termowentylacyjnych i grzewczych, zarówno środowiskowych jak i przemysłowych oraz w maszynach do termicznego przetwarzania produktów. Zawory trójdrogowe powinny być stosowane wyłącznie jako zawory mieszające, a drogi kątowe nigdy nie powinny być stosowane do celów regulacyjnych.

CHARAKTERYSTYKA PRODUKCJI

Korpus zaworu wykonany jest z żeliwa G25. Grzyb wykonany jest z mosiądzu z profilem typu Con-tour na drodze bezpośredniej i V-port na drodze kątowej. Trzpień wykonany ze stali CrNi z gwintowanymi końcówkami M8 i przyłączami gwintowanymi wewnętrznymi. Uszczelnienie trzpienia stanowi o-ring z EPDM z grafitowanymi teflonowymi pierścieniami zgarniającymi.

Zawory dostępne są również w wersji z grzybem ze stali nierdzewnej (profil i Kvs są takie same jak w przypadku grzyba mosiężnego). W celu uzyskania dalszych informacji handlowych prosimy o kontakt z Działem Sprzedaży.

CHARAKTERYSTYKA TECHNICZNA

Constructions:	PN16
Charakterystyka regulacji:	droga wprost stałoprocentowa
Przeciek*:	droga kątowa liniowa (VMB) wprost 0...0,03% Kvs pod kątem 0...2% Kvs (VMB)
Przyłącza:	gwint wewnętrzny
Skok:	16,5mm (max 18,5)
Dozłone płyny:	
- woda:	max. temperatura 150°C min. temperatura -10 °C (w przypadku oblodzenia trzpienia i uszczelki należy zastosować podgrzewacz trzpienia, patrz karty katalogowe siłowników; nie dotyczy zaworów V.B DN15) dodatek glikolu max 50%
- para nasycona:	max. temperatura 150 °C max. ciśnienie 250kPa (absolutne) patrz wymiary
Masa:	

* Szczelność jest mierzona zgodnie z normą EN1349.

UWAGA: Jeśli zawory V.B są montowane z MVB+podkładka (MVBHT) to max. temperatura pracy wynosi 140°C, bez podkładki 120°C. Dla pozostałych siłowników max. temperatura pracy wynosi 150°C.

Controlli S.p.A.
16010 Sant'Olcese (GE)
Tel. 010 73 06 1
Fax. 010 73 06 870/871
www.controlli.eu



INSTALACJA

Przed montażem zaworów należy upewnić się, że rury są czyste, wolne od żużli, idealnie dopasowane do korpusu zaworu i nie są narażone na wibracje.

Zawór może być montowany w dowolnej pozycji z wyjątkiem odwróconej (dla siłowników MVH patrz Rys. 3). Podczas montażu należy przestrzegać kierunków przepływu oznaczonych literami na korpusie zaworu (patrz rys. 1 i 2) oraz schematy aplikacyjne.

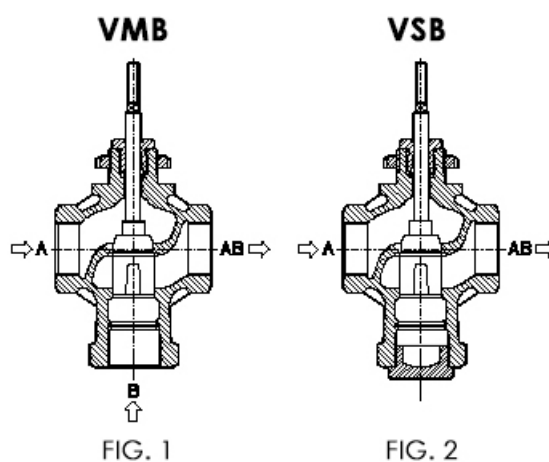

VSB i VMB są uruchamiane przez siłowniki elektryczne CONTROLLI MVB, MVH, MVH56EA/C, MVE.

POZYCJE MONTAŻOWE

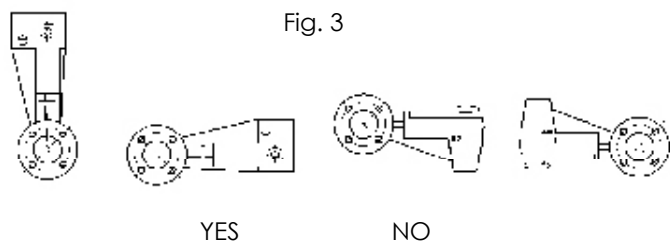

DZIAŁANIE

Przy wyciągniętym trzpieniu droga bezpośrednia jest zamknięta.
Przy wsuniętym trzpieniu droga bezpośrednia jest otwarta.

SCHEMATY STOSOWANIA

ZAWORY VSB

a) Regulacja przepływu zmiennego

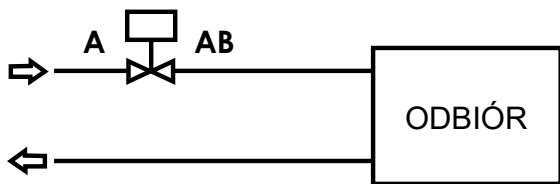

b) Stały przepływ w przypadku stosowania w układach wtłokowych

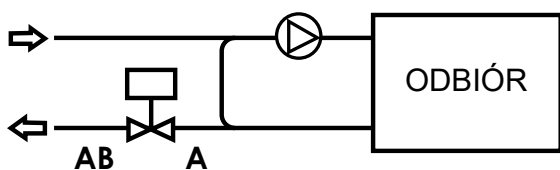

AKCESORIA

- AG52** Zestaw łącznika zaworu z MVE
AG62 Zestaw łącznika zaworu z MVH
AG63 Zestaw łącznika zaworu z MVE..S
GVB3 Izolacja dla DN 3/4" - V.B3
GVB4 Izolacja dla DN 1" - V.B4
GVB5 Izolacja dla DN 1 1/4" - V.B5
GVB6 Izolacja dla DN 1 1/2" - V.B6
GVB8 Izolacja dla DN 2" - V.B8
GVB8A Izolacja dla DN 2" -V.B8A

KSZTAŁTKI ŻELIWNE 3 SZT.			
GWINT		KOD ZŁĄCZA	KOD USZCZELN.
A	B		
G3/4" F	G3/4" M	89948-02	89949-02
G1" F	G1" M	89948-03	89949-03
G1 1/4" F	G1 1/4" M	89948-04	89949-04
G1 1/2" F	G1 1/2" M	89948-05	89949-05
G2" F	G2" M	89948-06	89949-06

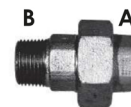

ZAWORY VMB

c) Mieszanie o zmiennym przepływie przez odbiór

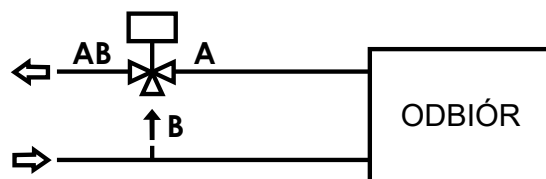

d) Mieszanie o stałym przepływie przez odbiór i źródło

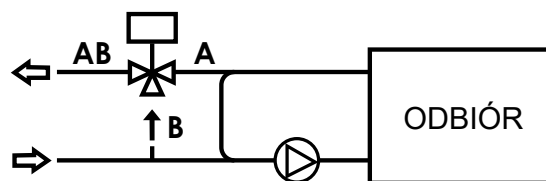

MAX RÓŻNICOWE CIŚNIENIE ZAMKNIĘCIA [kPa]

Model	DN	MVH		MVHA/C*		MVB		MVE.06		MVE.10		MVE.15		MVE.22	
		A-AB	B-AB	A-AB	B-AB	A-AB	B-AB	A-AB	B-AB	A-AB	B-AB	A-AB	B-AB	A-AB	B-AB
VSB VMB	3/4"	1600	1600	1600	1560	1080	260	1600	1310	1600	1600	1600	1600	1600	1600
	1"	1600	1600	1380	1030	680	170	1190	870	1600	1560	1600	1600	1600	1600
	1 1/4"	1600	1370	840	650	410	110	720	540	1210	980	1600	1540	1600	1600
	1 1/2"	1170	990	590	470	290	80	500	390	860	710	1300	1110	1600	1600
	2"	870	750	440	350	210	60	370	290	640	540	960	840	1430	1263

100kPa = 1bar = 10m_{H₂O}

* przy MVH.A w stanie bez zasilania zawór zamknięty, przy MVH.C w stanie bez zasilania zawór otwarty.

Max ciśnienie różnicowe regulacji [kPa]

Maksymalne regulacyjne ciśnienie różnicowe, to znaczy ciśnienie, które może być użyte podczas skoku, jest uwarunkowane zużyciem pomiędzy gniazdem i grzybem oraz siłą oddziaływania siłownika dla danego zaworu. Zaleca się więc nie przekraczać różnicy ciśnień, której wartość odpowiada minimum pomiędzy 200kPa (maksymalna dopuszczalna wartość nie powodująca zużycia) a wartością podaną w poprzedniej tabeli (maksymalna różnica ciśnień przy zamykaniu).

Uwaga: Maksymalne ciśnienia robocze w różnych temperaturach dla różnych klas PN muszą odpowiadać następującym normom: UNI 1092-02 i UNI 12516-1.

WYMIARY [mm]

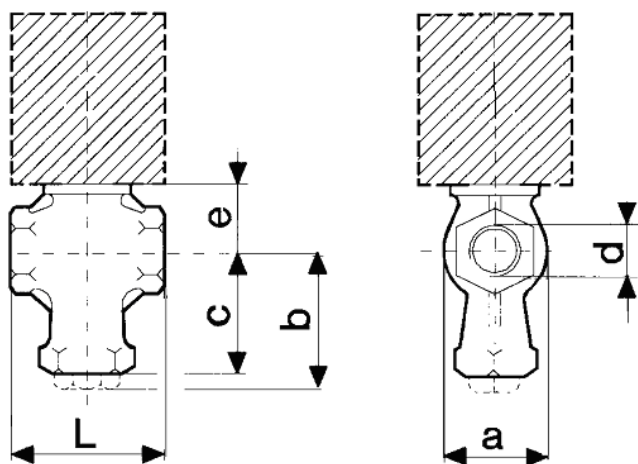

DN	d	VSB-VMB			VSB	VMB	Masa [kg]
		L	a	e	b	c	
3/4"	G 3/4"	85	54	34,5	79	67,5	1,1
1"	G 1"	95	62	39,5	83	72,5	1,5
1 1/4"	G 1 1/4"	108	70	43,5	90	78,5	2
1 1/2"	G 1 1/2"	120	81	51	98	85,5	2,7
2" (V.B8A)	G 2"	194	97	54,5	111	97	5
2" (V.B8)	G 2"	142	97	54,5	111	97	4